



Produktkatalog 2024



Leisten mit Profil

Ein starkes und leistungsfähiges Team ist die Grundlage für unseren Unternehmenserfolg. Wir stellen uns den Marktanforderungen und sind heute der Markenname für Innovation, Kompetenz und Qualität in der Verarbeitung von Kunststoffen.

Wir setzen kompromisslos auf Qualität – und das in allen Bereichen – bei Produkten sowie in Prozessen und im Management. APU hat den Anspruch, Händlern und Konsumenten in jedem Bereich immer die höchste Qualität zu bieten.

Wir sind uns unserer besonderen Verantwortung bewusst, dass jedes betriebliche Handeln mit unserer Umwelt verbunden ist. Der Nachhaltigkeit verpflichtet, entwickeln wir seit Jahren umweltfreundliche Produkte. Weitgehende Wiederverwertbarkeit, lange Lebenszyklen und zunehmend ein Verzicht auf gefährliche Inhaltsstoffe stehen dabei auf unserer Agenda.



HINWEISE

Die Profile sind in einer Abbildungsgröße zwischen 60 % und 80 % dargestellt. Die in den Profilzeichnungen angegebenen Maße beziehen sich auf das Nennmaß in mm.

Fertigungstechnische Toleranzen bei Querschnitten und Farben müssen wir uns vorbehalten.

Das Standardprogramm ist nur in Originalverpackung sofort ab Lager lieferbar. Sonderfarben und Profile liefern wir nach Vereinbarung. Änderungen behalten wir uns vor.

Hiermit werden vorausgegangene Kataloge ungültig. Lieferungen erfolgen nur gemäß unseren Zahlungs- und Lieferbedingungen.

Eventuelle Druckfehler berechtigen nicht zur Reklamation.

Die Farbdarstellungen können aus drucktechnischen Gründen Farbabweichungen aufweisen.

VERARBEITUNGS- HINWEISE

Unsere Verarbeitungsempfehlungen sind anhand von Piktogrammen auf den jeweiligen Produktseiten abgebildet.

Zwei-
komponenten-
kitt



BOLTA-
Profilschere



BOLTA-
Heißklebe-
pistole



BOLTA-
Stanze

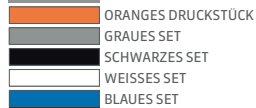

Übersicht Druckstücke und Sets siehe Seite 64.

ZERTIFIKATE



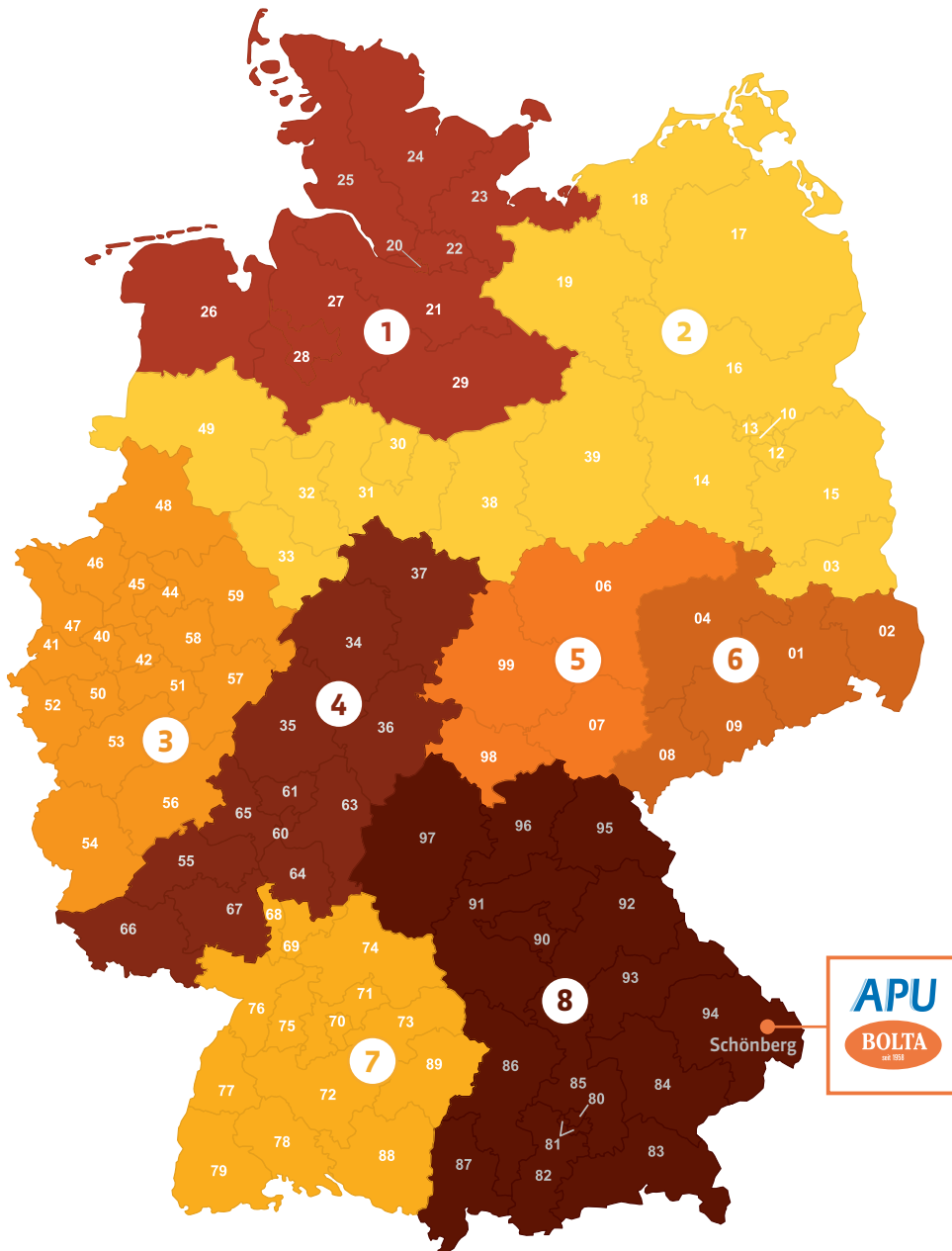

IHR BOLTA-PROFIL-PARTNER IN IHRER NÄHE

- | | | |
|---|---|---|
| <p>1 Andrea Facklam
Handelsvertretung BOLTA Fußballprofile
Eckhoffkoppel 8b
22927 Großhansdorf
T 04102 - 65111
F 04102 - 691489
M 0160 - 7013414
@ a.facklam@t-online.de</p> | <p>2 Marco Kalbhen
Handelsvertretung BOLTA Fußballprofile
An den Leddigen 70
14476 Potsdam
T 033208 - 208965
F 033208 - 208966
M 0175 - 2047971
@ info@kalma-handel.de</p> | <p>3 André Schlepphorst
94513 Schönberg
M 0151 - 29501782
@ schlepphorst@abs-leisten.de</p> |
| <p>4 Frank Schmidt
Handelsvertretung BOLTA Fußballprofile
Bornackerweg 9
35232 Dautphetal
T 06468 - 7177
F 06468 - 1511
M 0172 - 8488536
@ schmidt-f@t-online.de</p> | <p>5 Marcel Bäßler
Handelsvertretung BOLTA Fußballprofile
Straße des Friedens 11b
04654 Frohburg OT Flößberg
M 0163 - 4774765
@ info@handelsagentur-baessler.de</p> | <p>6 Matthias Bäßler
Handelsvertretung BOLTA Fußballprofile
Finkenweg 18
04643 Geithain
T 034341 - 43277
F 034341 - 40804
M 0171 - 8239292
@ info@baessler-werkzeug.de</p> |
| <p>7 Stefan Elser
73527 Schwäbisch Gmünd
M 0151 - 11507509
@ elser.stefan@apu-schoenberg.de</p> | <p>8 Thomas Freund
Handelsvertretung BOLTA Fußballprofile
Schleifweg 20
97464 Niederwerrn
T 09726 - 1245
F 09726 - 1210
M 0160 - 98042329
@ t.freund@t-online.de</p> | <p>Zentrallager Bolta Fußballprofile
APU Schönberg GmbH
94513 Schönberg
T 08554 - 309-0
F 08554 - 309-50
@ info@apu-schoenberg.de</p> |



PRODUKTE

Q-SERIE	S. 06 - 13
HARTSCHAUMSOCKELLEISTEN	S. 14 - 23
TEPPICHSOCKELLEISTEN	S. 24 - 29
KLEMMSOCKELLEISTEN	S. 30 - 31
HOHLKEHLSOCKELLEISTEN	S. 32 - 35
WEICH-PVC-SOCKELLEISTEN	S. 36 - 41
TREPPENKANTEN	S. 42 - 47
FUSSBODENSPEZIALPROFILE	S. 48 - 59
ZUBEHÖR	S. 60 - 64

Geradliniger Trendsetter

„Klare Kante“ liegt voll im Trend. Dem folgen die Hartschaumsockelleisten der Q-Familie. Die Form der Leiste folgt hier aktuellen Designansprüchen an schlicht, hochwertig und dabei geradlinig ausgeführten Sockelabschlüssen.

Moderner Look und unkomplizierte Verarbeitung gehen hier Hand in Hand, denn das Einpassen der Leisten an Innen- und Aussen-ecken lässt sich mit der BOLTA-Gehrungsstanze schnell und unkompliziert durchführen.

Sockelleisten der Q-Gruppe sind in den Bauhöhen 40, 60 und 80 mm verfügbar. Die Oberflächen werden in den Varianten glatt, genarbt und gebürstet ausgeführt; die Farbpalette reicht von Holz- und Metalloptiken bis zu hin zu ausgewählten Dekorfarben in 3D. Bei einer Abnahmemenge von mindestens 2.000 Laufmeter produzieren wir Dekore auch nach Kundenvorgabe.

Darüber hinaus entsprechen die allgemeinen Qualitätsmerkmale der Q-Familie denen unseres gesamten Hartschaumsegments: Sie sind feuchtigkeitsunempfindlich, dimensionsstabil und leicht zu verarbeiten.

Q-SERIE



Q 12-60M S. 8



Q 12-60H S. 8



Q 12-60G/B/N S. 9



Q 12-40G/B S. 10



Q 12-80G S. 11



Q 16-80G/B S. 12



Q 8-70G S. 13

Q-SERIE

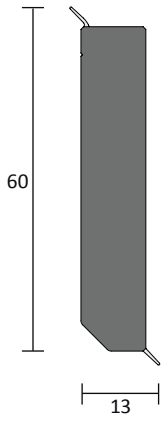

Q 12-60M

- + PVC Hartschaumsockelleiste in 60 mm Bauhöhe
- + feuchtigkeitsunempfindlich und dimensionsstabil
- + **metallicfarbene** Oberfläche



ARTIKEL 10646

Packungseinheit / Länge:
20 St. à 2,5 m = 50 m

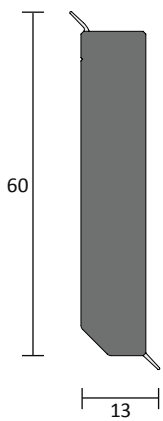
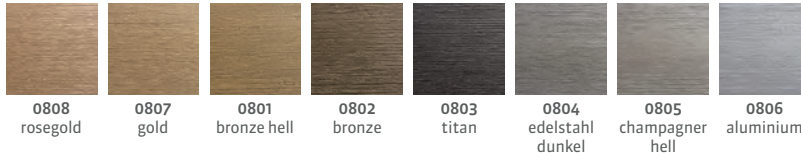

Q 12-60H

- + PVC Hartschaumsockelleiste in 60 mm Bauhöhe
- + feuchtigkeitsunempfindlich und dimensionsstabil
- + **holzfarbene** Oberfläche



ARTIKEL 10670

Packungseinheit / Länge:
20 St. à 2,5 m = 50 m

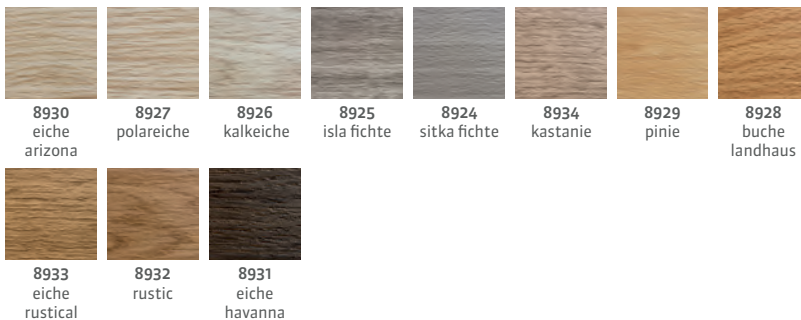

Q-SERIE

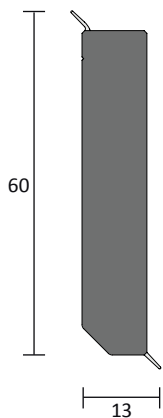

Q 12-60G

- + PVC Hartschaumsockelleiste in 60 mm Bauhöhe
- + feuchtigkeitsunempfindlich und dimensionsstabil
- + **glatte** Oberfläche



ARTIKEL 10655

Packungseinheit / Länge:
20 St. à 2,5 m = 50 m



Q 12-60B

- + PVC Hartschaumsockelleiste in 60 mm Bauhöhe
- + feuchtigkeitsunempfindlich und dimensionsstabil
- + **gebürstete** Oberfläche

ARTIKEL 10645

Packungseinheit / Länge:
20 St. à 2,5 m = 50 m



Q 12-60N

- + PVC Hartschaumsockelleiste in 60 mm Bauhöhe
- + feuchtigkeitsunempfindlich und dimensionsstabil
- + **genarbte** Oberfläche

ARTIKEL 10650

Packungseinheit / Länge:
20 St. à 2,5 m = 50 m



Q-SERIE

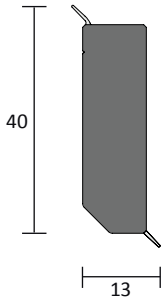

Q 12-40G

- + PVC Hartschaumsockelleiste in 40 mm Bauhöhe
- + feuchtigkeitsunempfindlich und dimensionsstabil
- + **glatte** Oberfläche



ARTIKEL 10640

Packungseinheit / Länge:
30 St. à 2,5 m = 75 m



Q 12-40B

- + PVC Hartschaumsockelleiste in 40 mm Bauhöhe
- + feuchtigkeitsunempfindlich und dimensionsstabil
- + **gebürstete** Oberfläche

ARTIKEL 10641

Packungseinheit / Länge:
30 St. à 2,5 m = 75 m



Q-SERIE

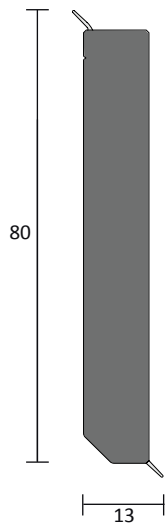

Q 12-80G

- + PVC Hartschaumsockelleiste in 80 mm Bauhöhe
- + feuchtigkeitsunempfindlich und dimensionsstabil
- + **glatte** Oberfläche



ARTIKEL 10855

Packungseinheit / Länge:

13 St. à 2,5 m = 32,5 m



Q-SERIE

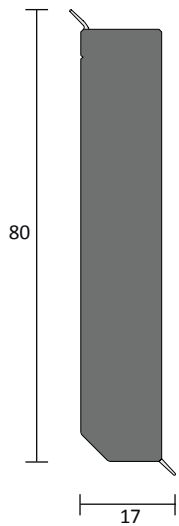

Q 16-80G

- + PVC Hartschaumsockelleiste in 80 mm Bauhöhe
- + feuchtigkeitsunempfindlich und dimensionsstabil
- + **glatte** Oberfläche



ARTIKEL 10680

Packungseinheit / Länge:
10 St. à 2,5 m = 25 m



9016
verkehrs-
weiß

Q 16-80B

- + PVC Hartschaumsockelleiste in 80 mm Bauhöhe
- + feuchtigkeitsunempfindlich und dimensionsstabil
- + **gebürstete** Oberfläche

ARTIKEL 10681

Packungseinheit / Länge:
10 St. à 2,5 m = 25 m



9016
verkehrs-
weiß

Q-SERIE

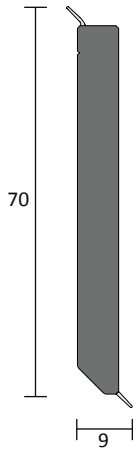

Q 8-70G

- + PVC Hartschaumsockelleiste in 70 mm Bauhöhe
- + feuchtigkeitsunempfindlich und dimensionsstabil
- + **glatte** Oberfläche



ARTIKEL 10755

Packungseinheit / Länge:

20 St. à 2,5 m = 50 m



9016
verkehrs-
weiß



0101
weiß

Das klassische Fußbodenprofil

Im Rahmen laufender Produktinnovationen hat APU ein umfangreiches Angebot an BOLTA-Hartschaumprofilen entwickelt, die sich besonders für Ihr Objekt eignen. Die Verarbeitung ist mit der BOLTA-Gehrungsstanze absolut einfach. Unsere Produktfamilie ist unempfindlich gegen Feuchtigkeit und dimensionsstabil, wobei zwei flexible Dichtlippen eine lückenlose Abdichtung im Wand- und Bodenbereich garantieren und damit den Trittschall minimieren. In unserem Sortiment finden Sie bewährte Objektfarben und ausgewählte Dekorfarben in 3-D Optik sowie Metalloptik.

HARTSCHAUMSOCKELLEISTEN



SL 60 S. 16



SL 80 S. 18



SL 100 S. 18

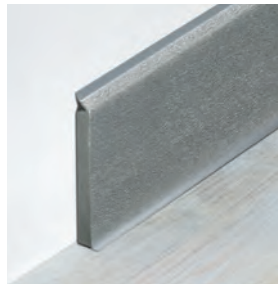

SL 55 S. 19



PSL 58/58F S. 20



MULTI-SL 60 S. 21



TSL 60 S. 21



SL 48M S. 22



BSL 60 S. 23

HARTSCHAUMSOCKELLEISTEN

mit
neuer
Technologie

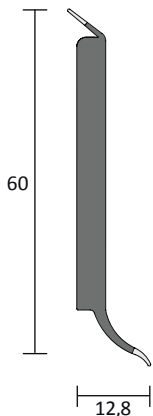

SL 60

- + PVC Hartschaumsockelleiste in 60 mm Bauhöhe
- + feuchtigkeitsunempfindlich und formstabil
- + flexible **durchgefärbte** Weichlippe an Boden und Wandanschluss

ARTIKEL 10560

Packungseinheit / Länge:
25 St. à 4 m = 100 m

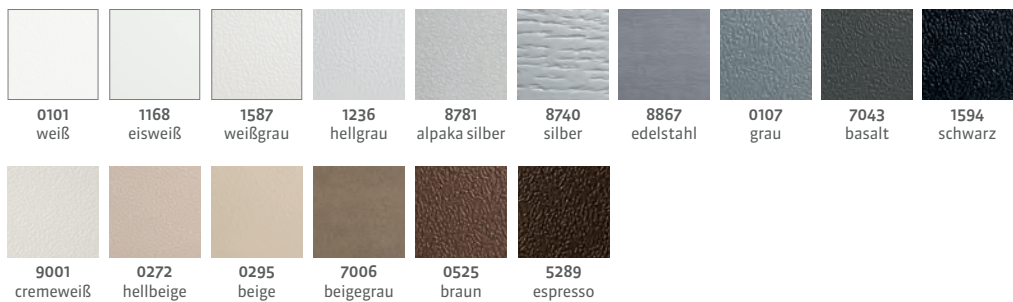

ARTIKEL 25560

Packungseinheit / Länge:
40 St. à 2,5 m = 100 m



ZUBEHÖR

Innenecke

Artikel 22842
50 St. per Farbe

Außenecke

Artikel 22843
50 St. per Farbe

Endkappe links

Artikel 22845
50 St. per Farbe

Endkappe rechts

Artikel 22844
50 St. per Farbe

Farben

0101 weiß	0107 grau	0272 hellbeige
1236 hellgrau	1594 schwarz	8740 silber

+ flexibel
+ temperaturunempfindlich
+ kein Verspröden

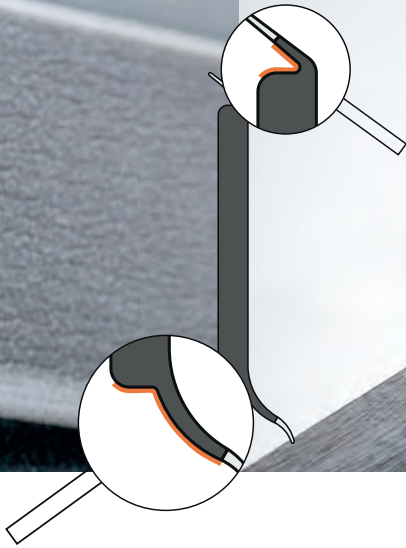

ARTIKEL 10560

Packungseinheit / Länge:
25 St. à 4 m = 100 m



ARTIKEL 25560

Packungseinheit / Länge:
40 St. à 2,5 m = 100 m



ZUBEHÖR

Innenecke

Artikel 22842
50 St. per Farbe

Außenecke

Artikel 22843
50 St. per Farbe

Endkappe links

Artikel 22845
50 St. per Farbe

Endkappe rechts

Artikel 22844
50 St. per Farbe

Farben

8538 eiche	8619 buche select	8661 buche
8662 ahorn	8695 wenge	8702 nussbaum dunkel

HARTSCHAUMSOCKELLEISTEN

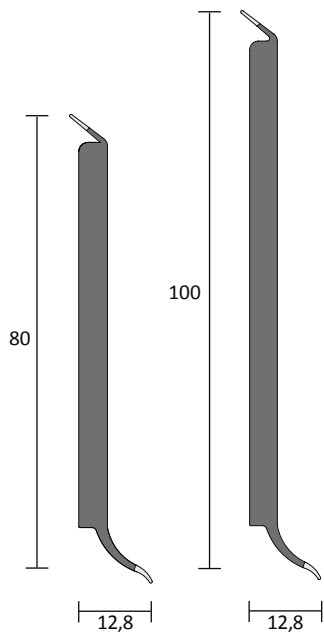

SL 80

- + PVC Hartschaumsockelleiste in 80 mm Bauhöhe
- + feuchtigkeitsunempfindlich und formstabil
- + flexible durchgefärbte Weichlippe am Boden- und Wandanschluss



ARTIKEL 10575

Packungseinheit / Länge:

25 St. à 4 m = 100 m



SL 100

- + PVC Hartschaumsockelleiste in 100 mm Bauhöhe
- + feuchtigkeitsunempfindlich und formstabil
- + flexible durchgefärbte Weichlippe an Boden- und Wandanschluss

ARTIKEL 10590

Packungseinheit / Länge:

25 St. à 4 m = 100 m



HARTSCHAUMSOCKELLEISTEN

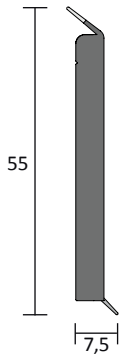

SL 55

+ PVC Hartschaumsockelleiste in 55 mm Bauhöhe
+ feuchtigkeitsunempfindlich und formstabil



GRAUES SET

ARTIKEL 10565

Packungseinheit / Länge:

25 St. à 4 m = 100 m



HARTSCHAUMSOCKELLEISTEN

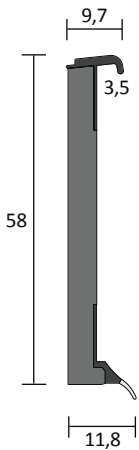

PSL 58

- + PVC Hartschaumplankenprofil in 58 mm Bauhöhe
- + feuchtigkeitsunempfindlich und formstabil
- + zum Einkleben von Bodenbelagsstreifen
- + Schattenfuge oben, **transparente Weichlippe** am Boden



ARTIKEL 10669

Packungseinheit / Länge:
25 St. à 4 m = 100 m

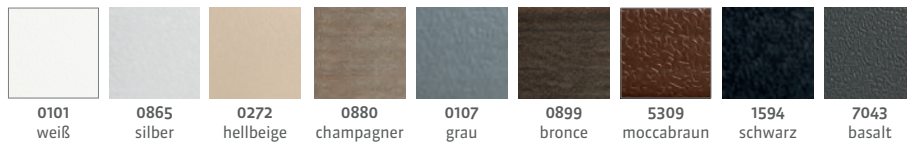

ARTIKEL 25669

Packungseinheit / Länge:
20 St. à 2,5 m = 50 m



PSL 58F

- + PVC Hartschaumplankenprofil in 58 mm Bauhöhe
- + feuchtigkeitsunempfindlich und formstabil
- + zum Einkleben von Bodenbelagsstreifen
- + Schattenfuge oben, **farbige Weichlippe** am Boden

ARTIKEL 10669

Packungseinheit / Länge:
25 St. à 4 m = 100 m



ARTIKEL 25669

Packungseinheit / Länge:
20 St. à 2,5 m = 50 m



ZUBEHÖR

Endkappe rechts

Artikel 22838
50 St. per Farbe

Endkappe links

Artikel 22839
50 St. per Farbe

Farben

0101 weiß	0107 grau	0272 hellbeige	0865 silber
0880 champagner	0899 bronze	1594 schwarz	5309 moccabraun

HARTSCHAUMSOCKELLEISTEN

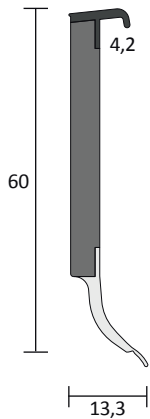

MULTI-SL 60

- + PVC Hartschaum-Multi-Sockelleiste in 60 mm Bauhöhe
- + zum Einkleben von Bodenbelagsstreifen
- + feuchtigkeitsunempfindlich und formstabil
- + flexible Weichlippe am Bodenanschluss



ARTIKEL 10660

Packungseinheit / Länge:
30 St. à 4 m = 120 m

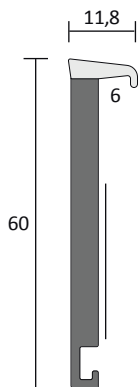

TSL 60

- + PVC Hartschaumteppichsockelleiste in 60 mm Bauhöhe
- + zum Einkleben von Teppichstreifen
- + feuchtigkeitsunempfindlich und formstabil
- + weiches Dach



ARTIKEL 10665

Packungseinheit / Länge:
25 St. à 4 m = 100 m

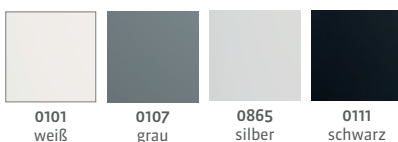

HARTSCHAUMSOCKELLEISTEN

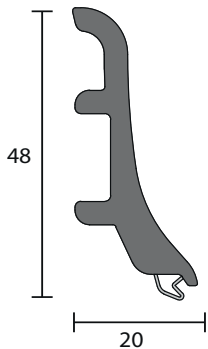

SL 48M

- + PVC Hartschaumsockelleiste in 48 mm Bauhöhe
- + feuchtigkeitsunempfindlich und formstabil
- + unsichtbare Verfugung
- + Metallclip zur Montage, Art. 22030 nicht im Lieferumfang enthalten



ARTIKEL 10589

Packungseinheit / Länge:
40 St. à 2,5 m = 100 m



CLIP

ARTIKEL 22030

Packungseinheit / Länge:
1 Pckg. à 50 St.

- + Metallclip zur Montage
- + mehrmalige Montage und Demontage ist problemlos möglich

ZUBEHÖR

Innenecke

Artikel 22870
50 St. per Farbe

Außenecke

Artikel 22871
50 St. per Farbe

Endkappe links

Artikel 22880
50 St. per Farbe

Endkappe rechts

Artikel 22881
50 St. per Farbe

Zwischenstück

Artikel 22882
50 St. per Farbe

Farben

1729 weiß	8849 isla fichte	8850 savanne	8851 nussb. rust.
8852 betongrau	8853 weiß eiche	8854 sandeiche	8855 eiche island
8856 eiche vint.	8857 altbuche	8858 ahorn dkl.	8859 ahorn nat.

HARTSCHAUMSOCKELLEISTEN

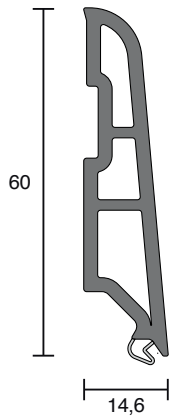

BSL 60

- + PVC Hartschaumsockelleiste in 60 mm Bauhöhe
- + feuchtigkeitsunempfindlich und formstabil
- + unsichtbare Verfugung



ARTIKEL 10537

Packungseinheit / Länge:
28 St. à 2,5 m = 70 m



ZUBEHÖR

Innenecke

Artikel 22810
50 St. per Farbe

Außenecke

Artikel 22811
50 St. per Farbe

Endkappe links

Artikel 22815
50 St. per Farbe

Endkappe rechts

Artikel 22814
50 St. per Farbe

Farben

8849 isla fichte	8850 savanne	8851 nussb. rust.	8853 weiß eiche
8854 sandeiche	8856 eiche vint.	8858 ahorn dkl.	8855 eiche island
8857 altbuche	8859 ahorn nat.	9003 weiß	



Die Leiste für textile Beläge

Diese Profile werden in vielen verschiedenen Formen und Farben gefertigt, wodurch auch tolle Kombinationen mit textilen Belägen möglich sind. Unser Sortiment bietet Lösungen aus geschäumtem Hart-PVC und aus kombinierten Materialien wie Hart-PVC mit weichem Dach. Jede Ausführung bietet eigene funktionelle Eigenschaften. Es gibt selbstklebende Ausführungen, welche besonders objektgeeignet sind. Das chlorfreie Profil kann mit einer einfachen Leistenschere geschnitten werden. Zudem erleichtert ein umfangreiches Zubehörpaket die Montage.

TEPPICHSOCKELLEISTEN



TSL 55/6 S. 22



TSL 55/6-SK S. 22



TSL 55/7 S. 23



TSL 55/7-SK S.24



TSL 55/9 S. 25

TEPPICHSOCKELLEISTEN

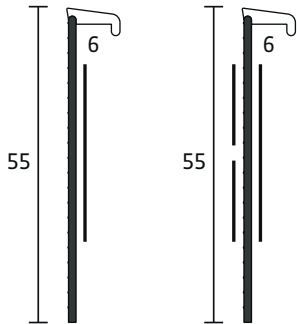

TSL 55/6

- + Teppichsockelleiste aus Hart-PVC in 55 mm Bauhöhe mit weichem Dach
- + Einklebebereich ist bereits selbstklebend ausgestattet
- + besonders geeignet für volltextile Teppichrücken

ARTIKEL 10387

Packungseinheit / Länge:
25 St. à 4 m = 100 m

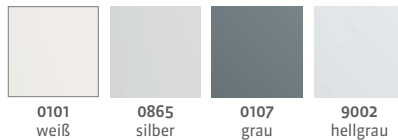

ARTIKEL 25387

Packungseinheit / Länge:
40 St. à 2,5 m = 100 m



TSL 55/6-SK

- + Teppichsockelleiste aus Hart-PVC in 55 mm Bauhöhe mit weichem Dach
- + Einklebebereich ist bereits selbstklebend ausgestattet
- + besonders geeignet für volltextile Teppichrücken
- + rückseitig mit Schaumklebeband ausgestattet

ARTIKEL 17387

Packungseinheit / Länge:
40 St. à 2,5 m = 100 m

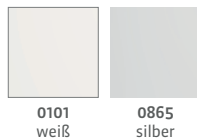

TEPPICHSOCKELLEISTEN

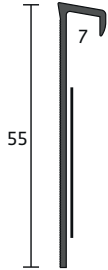

TSL 55/7

- + Teppichsockelleiste aus Hart-PVC in 55 mm Bauhöhe
- + Einklebbereich ist bereits selbstklebend ausgestattet

ARTIKEL 10443

Packungseinheit / Länge:
30 St. à 4 m = 120 m

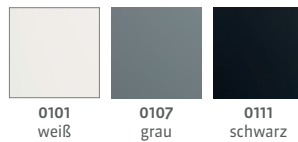

ARTIKEL 25443

Packungseinheit / Länge:
40 St. à 2,5 m = 100 m

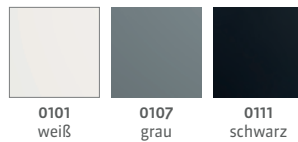

ZUBEHÖR

Innenecke

Artikel 22885
100 St. per Farbe

Außenecke

Artikel 22886
100 St. per Farbe

Farben

0101 weiß	0107 grau	0111 schwarz
--------------	--------------	-----------------

TEPPICHSOCKELLEISTEN

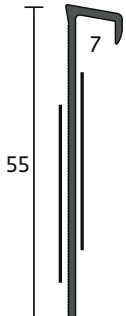

TSL 55/7-SK

- + Teppichsockelleiste aus Hart-PVC in 55 mm Bauhöhe
- + Einklebebereich ist bereits selbstklebend ausgestattet
- + rückseitig mit Klebeband ausgestattet

ARTIKEL 17443

Packungseinheit / Länge:

40 St. à 2,5 m = 100 m



0101
weiß

ZUBEHÖR

Innenecke

Artikel 22885
100 St. per Farbe

Außenecke

Artikel 22886
100 St. per Farbe

Farben

0101 weiß	0107 grau	0111 schwarz
--------------	--------------	-----------------

TEPPICHSOCKELLEISTEN

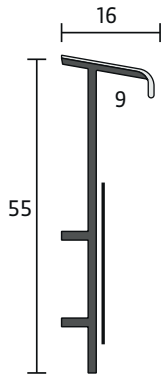

TSL 55/9

- + Teppichsockelleiste aus Hart-PVC in 55 mm Bauhöhe mit weichem Dach
- + Einklebebereich ist bereits selbstklebend ausgestattet

ARTIKEL 10482

Packungseinheit / Länge:
25 St. à 4 m = 100 m



ARTIKEL 25482

Packungseinheit / Länge:
40 St. à 2,5 m = 100 m



ZUBEHÖR

Innenecke

Artikel 22850
100 St. per Farbe

Außenecke

Artikel 22851
100 St. per Farbe

Endkappe links

Artikel 22860
50 St. per Farbe

Endkappe rechts

Artikel 22861
50 St. per Farbe

Farben

0101
weiß

Verborgene Qualität

Die nachträgliche Installation von Kabeln ist durch ein- oder zweiteilige Systeme bei Sockelleisten sehr einfach und effizient geworden. Ein Kabelschacht ist in die Leiste integriert, so dass sich das Abdeckprofil harmonisch in das Gesamtbild einfügt. Die Kabel verschwinden im Profil und sind nicht mehr sichtbar. Außerdem lässt sich der Kabelkanal beliebig oft öffnen. Die flexiblen Weichlippen garantieren einen guten Boden- und Wandanschluss.

KLEMMSOCKELLEISTEN

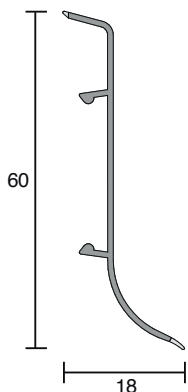

KSL 60

+ Klemmsockelleiste aus Hart-PVC in 60 mm Bauhöhe
+ Kunststoffclips zur Montage, Art.Nr. 22025 + 22026
nicht im Lieferumfang enthalten

ARTIKEL 10421

Packungseinheit / Länge:
25 St. à 4 m = 100 m



CLIP

ARTIKEL 22025
ARTIKEL 22026

siehe Seite 61

ZUBEHÖR

Innenecke

Artikel 22890
50 St. per Farbe

Außenecke

Artikel 22891
50 St. per Farbe

Endkappe links

Artikel 22895
50 St. per Farbe

Endkappe rechts

Artikel 22896
50 St. per Farbe

Farben

0101
weiß

0295
beige



Hohlkehlsockelleisten schützen

Der Einsatz erfolgt bevorzugt in Räumen und Bereichen, in denen die Hygiene an oberster Stelle steht. Der Bodenbelag kann bei Montage einer Hohlkehle ohne Eckenausbildung an der Wand hochgezogen werden. Die Ausbildung eines Radius verhindert störende und unsaubere Ecken.

HOHLKEHLSOCKELLEISTEN



HKSL 2,5 S. 30



HKSL 3 S. 30



HKP 16-50 S. 31

HOHLKEHLSOCKELLEISTEN

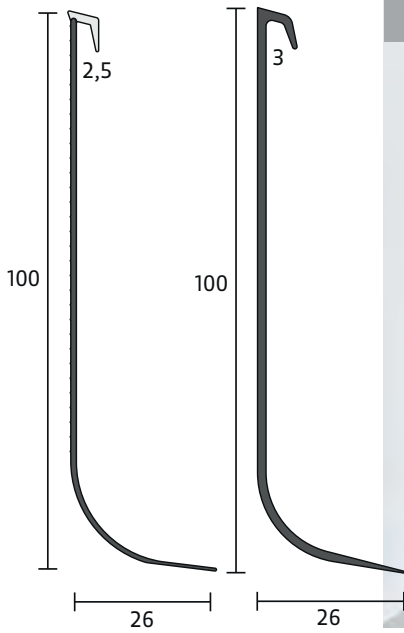

HKSL 2,5

- + Hohlkehlsockelleiste aus Hart-PVC in Bauhöhen von 100 mm
- + speziell entwickelt für den Objektbereich
- + weiches Dach

ARTIKEL 24885

Packungseinheit / Länge:
40 St. à 2,5 m = 100 m

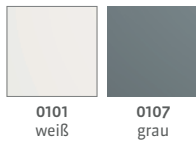

HKSL 3

- + Hohlkehlsockelleiste aus Hart-PVC in Bauhöhen von 100 mm
- + speziell entwickelt für den Objektbereich

ARTIKEL 10883

Packungseinheit / Länge:
25 St. à 4 m = 100 m



HOHLKEHLSOCKELLEISTEN

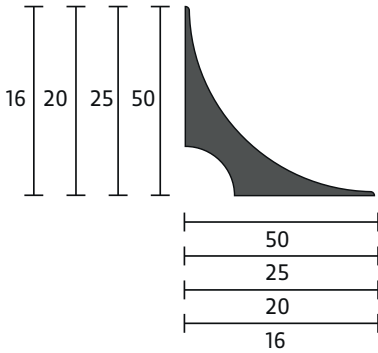

HKP 16-50

- + Hohlkehlleisten aus Weich-PVC in verschiedenen Maßen
- + zur Ausführung des Bodenbelages in hochgezogenen Belägen für nahtlose Boden-Wandübergänge
- + besonders geeignet für Linoleumböden
- + kombinierbar mit verschiedenen Abschlussprofilen (siehe Bild)

ARTIKEL 20000

HKP 16 x 16

Packungseinheit / Länge:

20 St. à 2,5 m = 50 m

2 Rollen à 30 m = 60 m



0111
schwarz

ARTIKEL 20299

HKP 20 x 20

Packungseinheit / Länge:

20 St. à 2,5 m = 50 m



0111
schwarz

ARTIKEL 20399

HKP 25 x 25

Packungseinheit / Länge:

20 St. à 2,5 m = 50 m

3 Rollen à 25 m = 75 m



0111
schwarz

ARTIKEL 20400

HKP 50 x 50

Packungseinheit / Länge:

10 St. à 2,5 m = 25 m



0111
schwarz

Weichsockelleiste für Ihr Objekt

Das Profil garantiert einen einfachen und zweckmäßigen Schutz der Wand, gibt dem Bodenbelag den notwendigen Abschluss und somit jedem Raum seine individuelle Note. Das flexible, auf Rollen gelieferte Profil, ist leicht zu transportieren und einfach zu montieren. Zusätzlich veredeln wir das Profil mit einem Prägedruck, um eine hochwertige Oberflächenstruktur und ein tolles Verlegebild zu erzielen. Die Ausbildung der Innen- und Außenecken kann bei den Profilen endlos von der Rolle erfolgen. Wählen Sie aus unserer umfangreichen Farbpalette die passende Farbe für Ihr Objekt.



WEICH-PVC-SOCKELLEISTEN



WSL 50/15 S. 38
OBJEKT-SK



WSL 50/15 S. 38



WSL 60/16 S. 39
OBJEKT-SK



WSL 60/16 S. 39

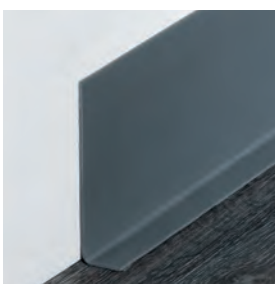

WSL 80/18 S. 40



WSL 100/20 S. 41

WEICH-PVC-SOCKELLEISTEN

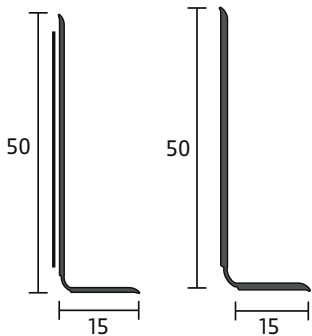

WSL 50/15 OBJEKT-SK

- + Sockelleiste aus Weich-PVC mit 50 mm Wandabdeckung
- + Rückseite bereits selbstklebend mit hochwertigem Acrylatband ausgestattet
- + REACH konform

ARTIKEL 10224

Packungseinheit / Länge:
1 Rolle à 50 m



WSL 50/15

- + Sockelleiste aus Weich-PVC mit 50 mm Wandabdeckung in Objektqualität
- + REACH konform

ARTIKEL 10310

Packungseinheit / Länge:
2 Rollen à 50 m = 100 m



ARTIKEL 10510

Packungseinheit / Länge:
2 Rollen à 50 m = 100 m



WEICH-PVC-SOCKELLEISTEN

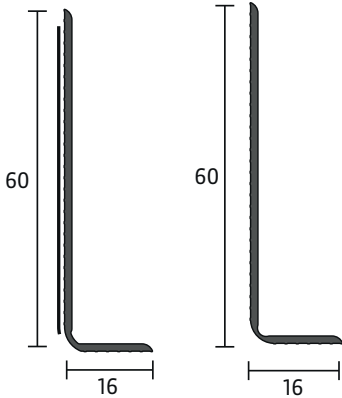

WSL 60/16 OBJEKT-SK

- + Sockelleiste aus Weich-PVC mit 60 mm Wandabdeckung
- + Rückseite bereits selbstklebend mit hochwertigem Acrylatband ausgestattet
- + REACH konform

ARTIKEL 10233

Packungseinheit / Länge:
1 Rolle à 50 m

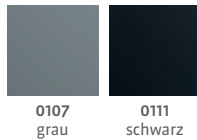

WSL 60/16

- + Sockelleiste aus Weich-PVC mit 60 mm Wandabdeckung in Objektqualität
- + REACH konform

ARTIKEL 10333

Packungseinheit / Länge:
1 Rolle à 50 m



WEICH-PVC-SOCKELLEISTEN

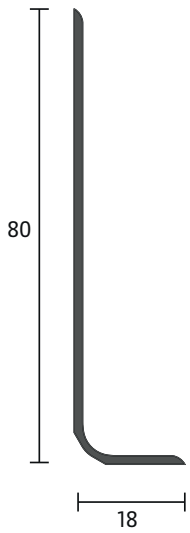

WSL
80/18

+ Sockelleiste aus Weich-PVC mit 80 mm Wandabdeckung in Objektqualität
+ REACH konform

ARTIKEL 10335

Packungseinheit / Länge:

1 Rolle à 50 m



WEICH-PVC-SOCKELLEISTEN

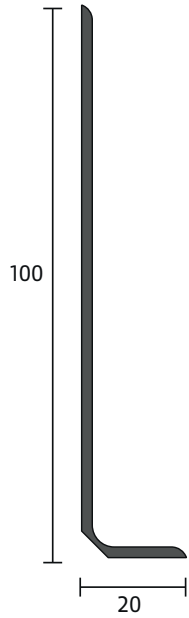

WSL
100/20

+ Sockelleiste aus Weich-PVC mit 100 mm Wandabdeckung in Objektqualität
+ REACH konform

ARTIKEL 10340

Packungseinheit / Länge:

1 Rolle à 50 m



Treppenkanten mit Profil

Besonders als Anschluss- und Trittkante von homogenen oder textilen Belägen mit Untergründen aus Holz, Stein oder Beton geeignet. Ihr Objekt wird durch den Einsatz von Treppenkanten und neuen Belägen modernisiert und aufgewertet. Die rutschhemmende Wirkung der Kunststoffprofile verhindert Unfälle im Bereich der Treppe.



TREPPENKANTEN

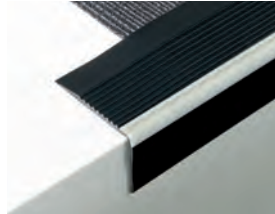

TK 60/42-NL S. 44

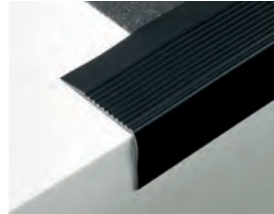

TK 60/42 S. 44

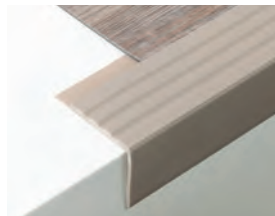

TK 45/42/3 S. 45

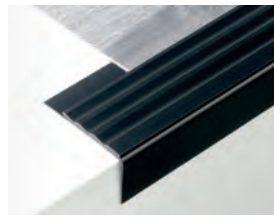

TK 45/30/3 S. 45



TK 40/25/2 S. 46

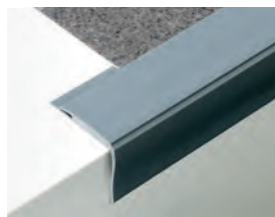

TEK 30/42/3 S. 46



TEK 30/35/3 S. 47

TREPPENKANTEN

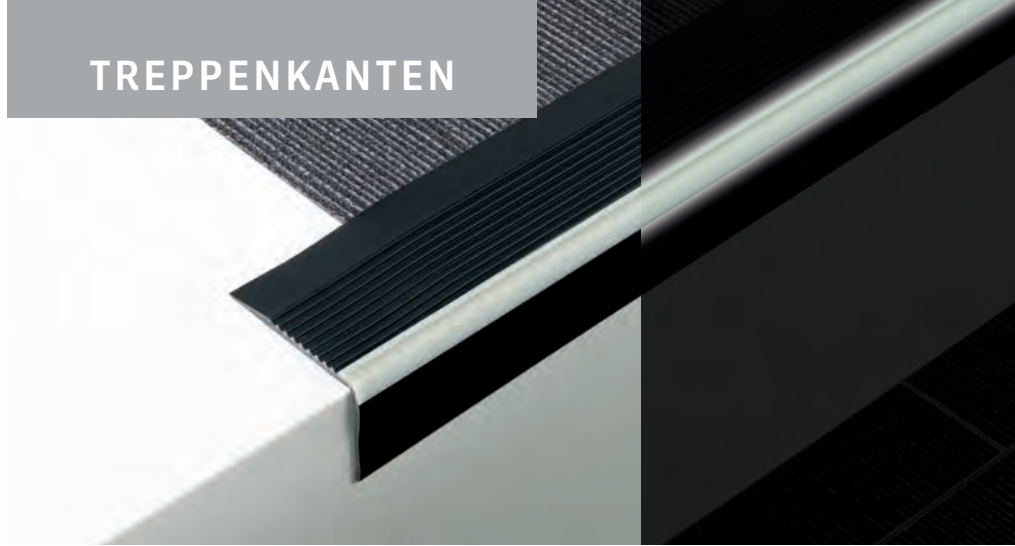
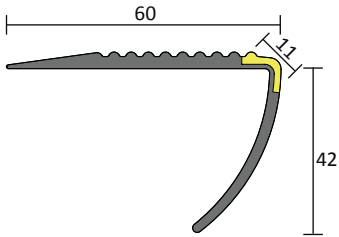

TK 60/42-NL

ARTIKEL 13520

Packungseinheit / Länge:

20 St. à 2,5 m = 50 m

- + Treppenkante aus Weich-PVC in 60 x 42 mm Bauhöhe
- + geriefte Oberfläche
- + nachleuchtend



0111
schwarz

0107
grau

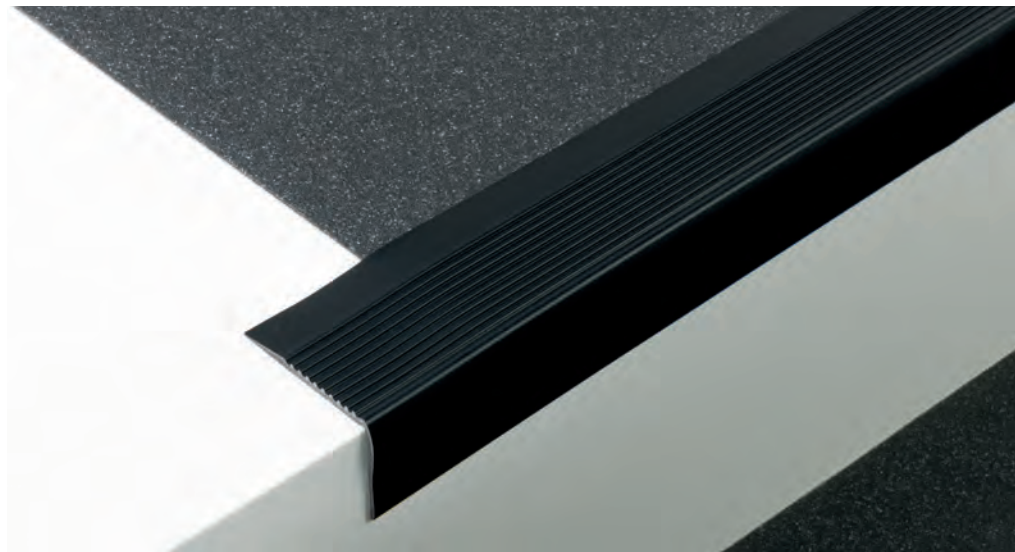
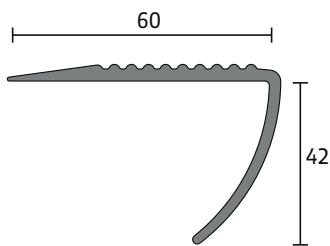

TK 60/42

ARTIKEL 13420

Packungseinheit / Länge:

20 St. à 2,5 m = 50 m

- + Treppenkante aus Weich-PVC in 60 x 42 mm Bauhöhe
- + geriefte Oberfläche



0111
schwarz

0107
grau

0525
braun

TREPPENKANTEN

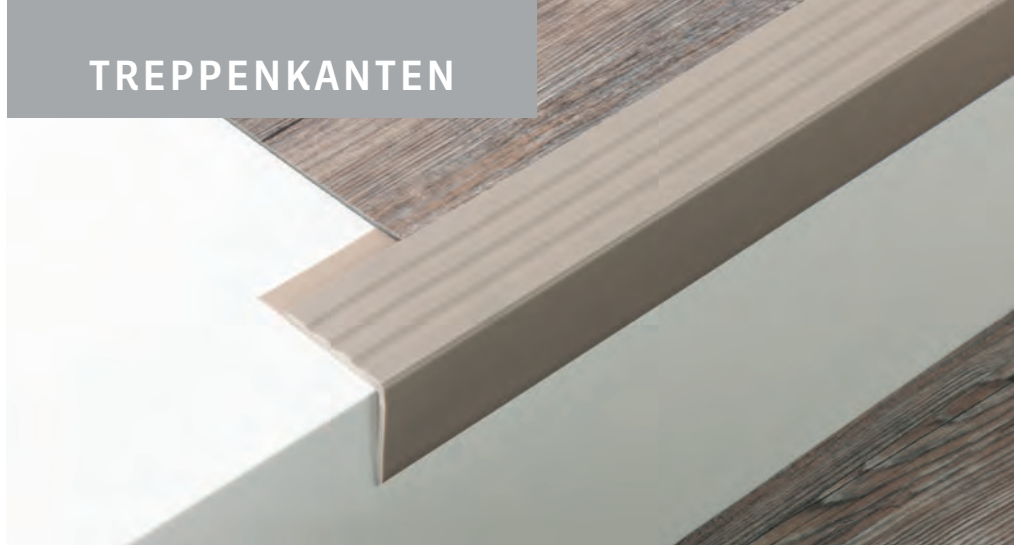
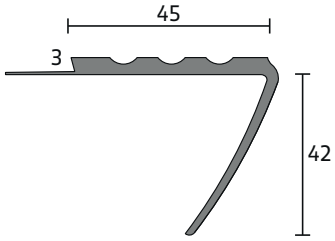

TK
45/42/3

+ Treppenkante aus Weich-PVC in 45 x 42 mm Bauhöhe
+ geriefte Oberfläche

ARTIKEL 13364

Packungseinheit / Länge:

20 St. à 2,5 m = 50 m

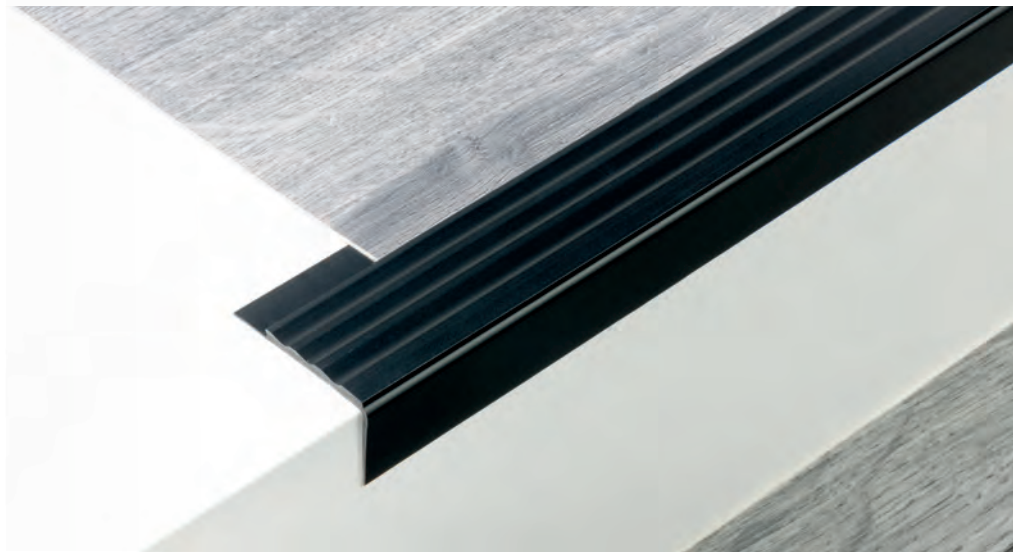
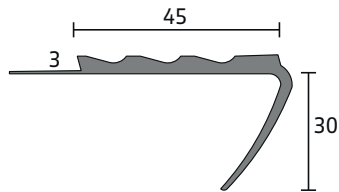

TK
45/30/3

+ Treppenkante aus Weich-PVC in 45 x 30 mm Bauhöhe
+ geriefte Oberfläche

ARTIKEL 13353

Packungseinheit / Länge:

20 St. à 2,5 m = 50 m

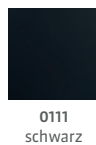

TREPPENKANTEN

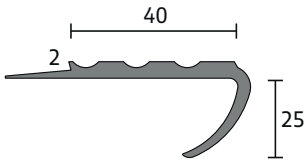

TK
40/25/2

ARTIKEL 13385

Packungseinheit / Länge:

20 St. à 2,5 m = 50 m

+ Treppenkante aus Weich-PVC in 40 x 25 mm Bauhöhe
+ geriefte Oberfläche

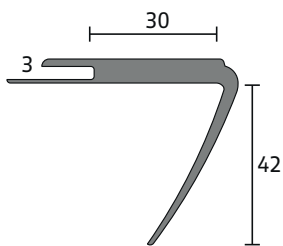

TEK
30/42/3

ARTIKEL 19397

Packungseinheit / Länge:

20 St. à 2,5 m = 50 m

+ Treppenkante aus Weich-PVC in 30 x 42 mm Bauhöhe
+ glatte Oberfläche

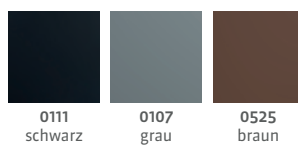

TREPPENKANTEN

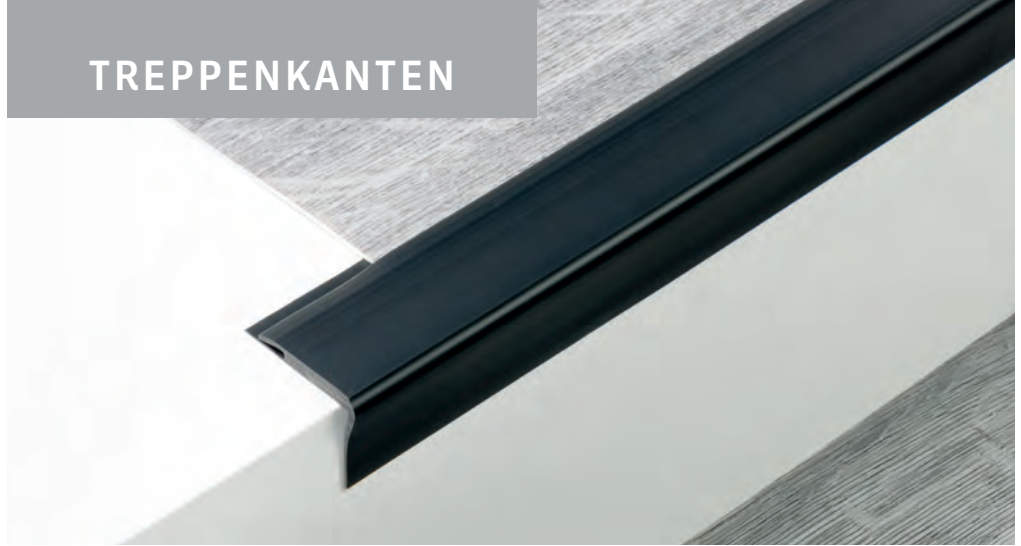
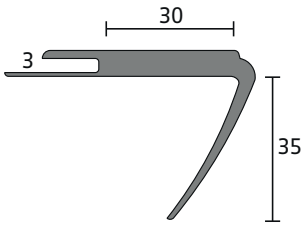

TEK
30/35/3

+ Treppenkante aus Weich-PVC in 30 x 35 mm Bauhöhe
+ glatte Oberfläche

ARTIKEL 19392

Packungseinheit / Länge:

20 St. à 2,5 m = 50 m



0111
schwarz

0107
grau

Speziell für Ihre Ansprüche

Diese Produktgruppe umfasst eine Vielzahl von Profilen für den Bereich Boden, Wand und Decke aus Hart-, Weich- und geschäumtem PVC. Es stehen hier Kantenschutzprofile, Viertelstäbe, Einfassleisten, Abschlussprofile und Übergangprofile zur Problemlösung bei verschiedenen Bodenbelägen zur Verfügung.

APU bietet die Möglichkeit mit Ihnen gemeinsam auch neue Profillösungen zu finden, das heißt, eine kundenbezogene Anfertigung von Profilwerkzeugen und der anschließenden Produktion Ihres Profils.

SPEZIALPROFILE



AL 32/3 S. 50



AL 32/6,5 S. 50



SSP 24,5 S. 51
AL 18



FP 52 S. 52



EFS S. 52
24/35/6 SK

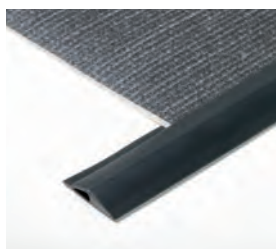

EFS S. 53
28/32/5 SK



EFS S. 53
28/32/5

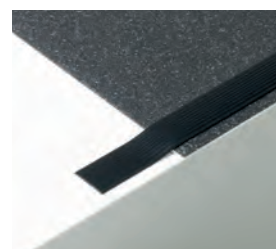

GS 23 SK S. 54



GS 27 S. 54



TEP 22 S. 55



WL 20/20 S. 55

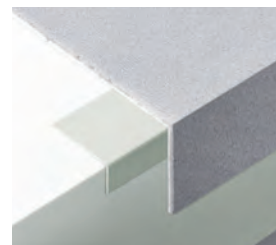

STW 54 / S. 56
STW 54 SK



KL 40 S. 57



VST 14 S. 58



VST 20 S. 58

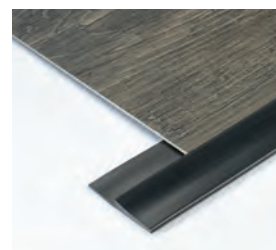

UEL 40 S. 59

SPEZIALPROFILE

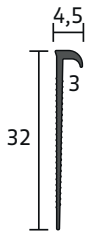

AL 32/3

- + Abschlussprofil aus Hart-PVC in 32 mm Bauhöhe
- + für vielseitigen Einsatz
- + kombinierbar mit Art. Seite 28

ARTIKEL 20334

Packungseinheit / Länge:

25 St. à 4 m = 100 m

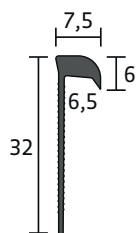
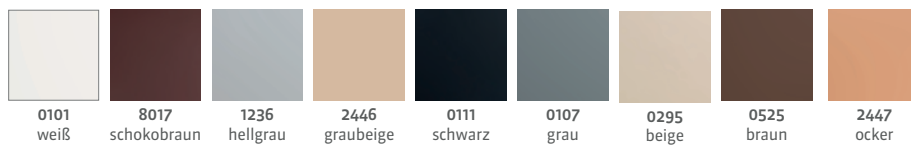

AL 32/6,5

- + Abschlussprofil aus Hart-PVC in 32 mm Bauhöhe
- + für Bodenbelagsstreifen bis zu 6,5 mm

ARTIKEL 20333

Packungseinheit / Länge:

25 St. à 4 m = 100 m

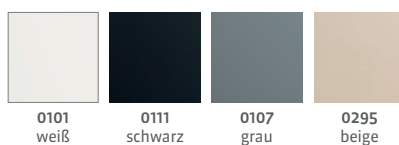

SPEZIALPROFILE

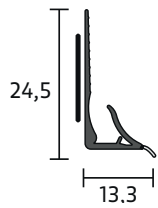

SSP 24,5

- + Profil aus Hart-PVC in 24,5 mm Bauhöhe
- + flexible transparente Weichlippe am Bodenanschluss
- + mit Selbstklebestreifen auf der Rückseite
- + geeignet für Vinyl- und PVC-Böden mit einer Stärke bis zu 3 mm

ARTIKEL 25700

Packungseinheit / Länge:

40 St. à 2,5 m = 100 m

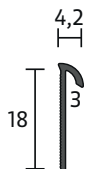

AL 18

- + Abschlussprofil aus Hart-PVC in 18 mm Bauhöhe
- + für vielseitigen Einsatz

ARTIKEL 20311

Packungseinheit / Länge:

40 St. à 2,5 m = 100 m

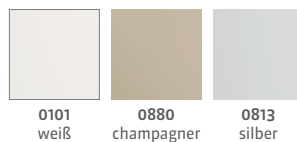

SPEZIALPROFILE

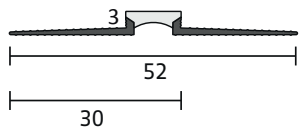

FP 52

- + Hart-PVC-Profil mit flexibler Bewegungsfuge
- + Seiten keilförmig auslaufend mit Kleberillen

ARTIKEL 32623

Packungseinheit / Länge:
20 St. à 2,5 m = 50 m

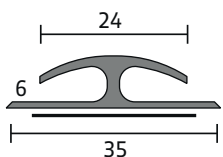
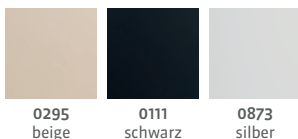

EFS 24/35/6 SK

- + Doppel-einfassleiste aus Weich-PVC für Böden bis 6 mm Stärke
- + selbstklebende Ausführung
- + REACH konform

ARTIKEL 25918

Packungseinheit / Länge:
10 St. à 0,9 m = 9 m



SPEZIALPROFILE

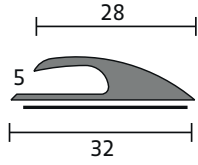

EFS 28/32/5 SK

- + Einfassleiste aus Weich-PVC für Böden bis 5 mm Stärke
- + selbstklebende Ausführung
- + REACH konform

ARTIKEL 25957

Packungseinheit / Länge:

10 St. à 0,9 m = 9 m

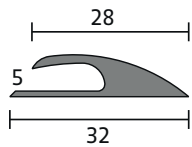
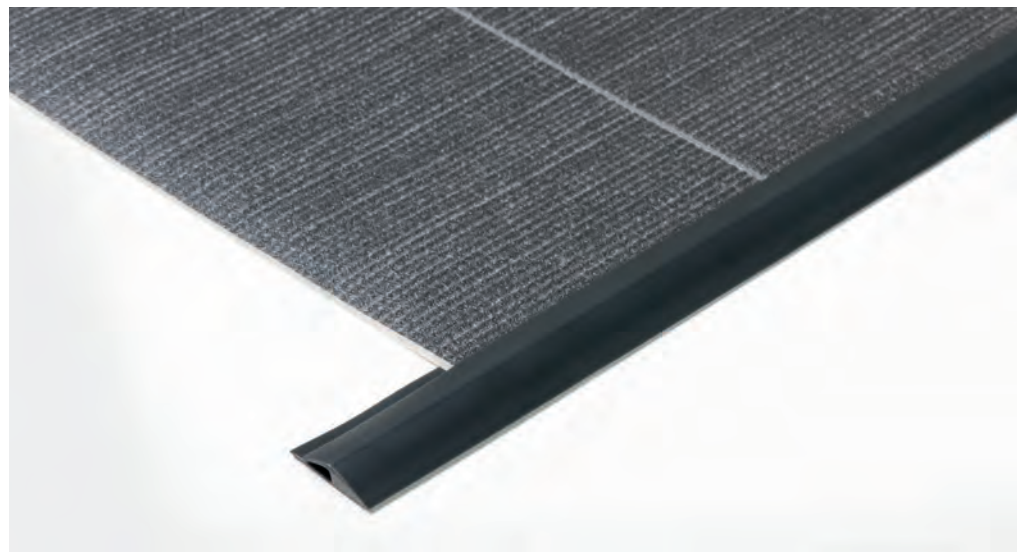

EFS 28/32/5

- + Einfassleiste aus Weich-PVC für Böden bis 5 mm Stärke
- + REACH konform

ARTIKEL 19357

Packungseinheit / Länge:

1 Rolle à 25 m

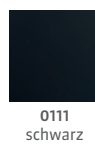

SPEZIALPROFILE

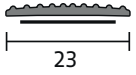
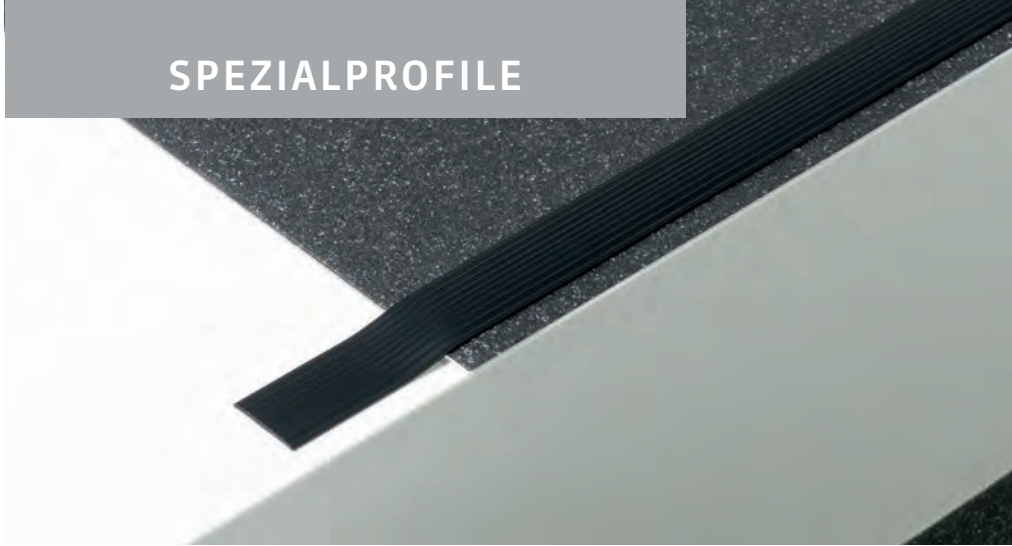

GS 23 SK

- + selbstklebendes Weich-PVC-Gleitschutzprofil für Treppenstufen in 23 mm für Treppenstufen
- + REACH konform

ARTIKEL 20118

Packungseinheit / Länge:
2 Rollen à 50 m = 100 m



0111
schwarz

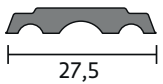
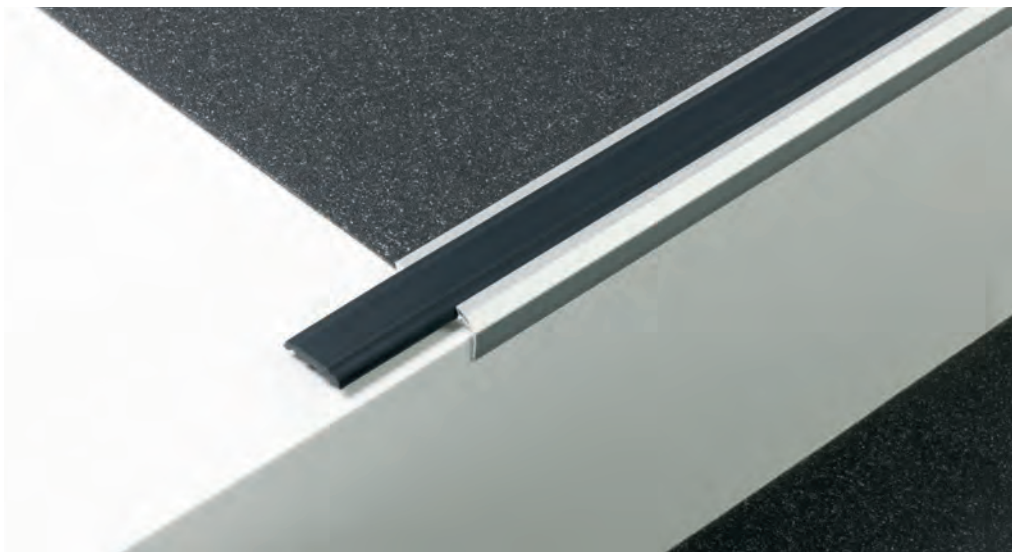

GS 27

- + Weich-PVC-Einlage als Rutschschutz
- + REACH konform

ARTIKEL 20106

Packungseinheit / Länge:
4 Rollen à 25 m = 100 m



0111
schwarz

SPEZIALPROFILE

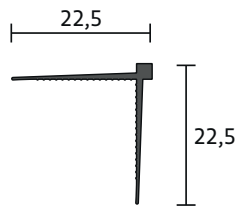

TEP 22

- + Eckprofil aus Hart-PVC
- + zur Verlegung von Strukturprofiltapeten für einen sauberen Eckabschluss
- + Kleberillen auf der Innenseite

ARTIKEL 30230

Packungseinheit / Länge:
15 St. à 2,6 m = 39 m

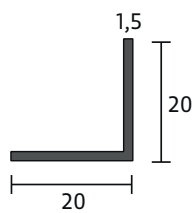

WL 20/20

- + Winkelprofil aus Hart-PVC
- + als Eckschutzwinkel für Fensterbänke und Türen oder als Dekorationswinkel

ARTIKEL 30121

Packungseinheit / Länge:
20 St. à 2,5 m = 50 m



SPEZIALPROFILE

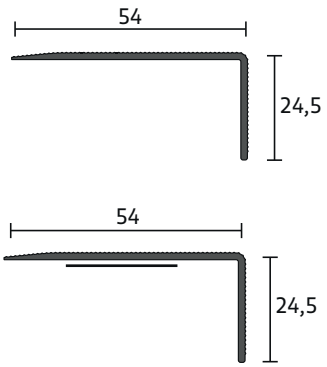

STW 54

+ Stufenwinkel aus Hart-PVC ideal für Teppich Stufenmatten

ARTIKEL 32110

Packungseinheit / Länge:

30 St. à 2,7 m = 81 m



Mischfarbe

STW 54 SK

+ Stufenwinkel aus Hart-PVC ideal für Teppich Stufenmatten

+ selbstklebende Ausführung

ARTIKEL 32510

Packungseinheit / Länge:

30 St. à 2,7 m = 81 m



Mischfarbe

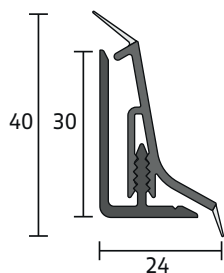

KL 40

+ Küchenabschlussleiste aus Hart-PVC mit Trägerprofil
+ feuchtigkeitsunempfindlich und formstabil

ARTIKEL 51126

Packungseinheit / Länge:
10 St. à 2,4 m = 24 m



ZUBEHÖR

Farben

9901 granitgrau	9909 silber
9925 braun	9965 weiß

ARTIKEL 53025

Packungseinheit / Länge:
5-tlg. zu je 10 SB

+ 5-teiliger Kombipack bestehend aus jeweils:
- 1 Innen- und 1 Außeneck
- 1 Endkappe rechts und links
- 1 Zwischenstück

SPEZIALPROFILE

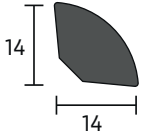

VST 14

- + PVC-Hartschaumviertelstab 14 mm x 14 mm
- + feuchtigkeitsunempfindlich und formstabil

ARTIKEL 25585

Packungseinheit / Länge:
20 St. à 2,5 m = 50 m



0101
weiß

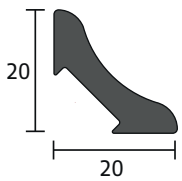

VST 20

- + PVC-Hartschaumviertelstab 20 mm x 20 mm
- + feuchtigkeitsunempfindlich und formstabil

ARTIKEL 25586

Packungseinheit / Länge:
20 St. à 2,5 m = 50 m



0101
weiß

SPEZIALPROFILE

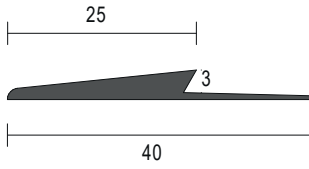

UEL 40

- + Einfassleiste aus Weich-PVC
- + REACH-konform

ARTIKEL 20361

Packungseinheit / Länge:

1 Rolle á 25 m



0111
schwarz

Für jeden Bedarf das passende Zubehör

Die Verarbeitung von BOLTA-Profilen wird fachgerecht mit dem perfekten Werkzeug und notwendigen Zubehör ausgeführt. APU stellt Ihnen das erforderliche Handwerkszeug zur Verfügung. Unsere BOLTA-Sockelleistenstanze wird für alle Hartschaumsockelleisten eingesetzt, um fugenlose Innen- und Außenecken zu stanzen. Nutzen Sie unsere BOLTA-Profilschere für saubere und gerade Ablängungen.

BOLTA-Heißklebepistole

Für alle Hartschaumsockelleisten verwendbar.

Die Heißklebepistole wird im Montagekoffer und mit zwei verschiedenen Düsen-Aufsätzen geliefert.



BOLTA-Heißklebepistole

ARTIKEL 22300



BOLTA-Heißklebesticks

ARTIKEL 22350

18/300 mm

Inhalt pro Box: 5 kg – ca. 70 Sticks



Ersatzdüse für BOLTA-Heißklebepistole

gerade ARTIKEL 22302

gebogen ARTIKEL 22301



BOLTA-Profilerschere

ARTIKEL 22205

Leistenschere mit Hebelübersetzung und 90 Grad Anschlag



Zweikomponentenkitt

ARTIKEL 22002

Überlackier- und streichbar

Verpackungseinheit:

4 Dosen à 2 kg, 1 Karton = 8 kg



Clip

ARTIKEL 22025 + 22026

Dübel und Nägel

Inhalt pro Packung:

Dübel: 1000 St.

Nägel: 1500 St.



Metallclip

ARTIKEL 22030

Mehrmalige Montage und Demontage ist problemlos möglich

Inhalt pro Packung:

50 St.

BOLTA-Sockelleisten- stanzen-Koffer

In unserem BOLTA-Stanzen-Koffer
haben Sie alles dabei, was Sie brauchen:

- + BOLTA-Sockelleistenstanze
- + oranges Druckstück für 5mm Profile
- + weißes Druckstück und weißer Führungsblock für 12mm Profile
- + BOLTA-Profilsschere
- + BOLTA-Profi-Cuttermesser
- + BOLTA-Meterstab



Der Koffer ist auch unbestückt
(leer) erhältlich.

BOLTA-Stanzenkoffer
ARTIKEL 22240 (GEFÜLLT)

BOLTA-Stanzenkoffer
ARTIKEL 22250 (LEER)

BOLTA-Sockelleistenstanze

Unsere BOLTA-Sockelleistenstanze zeichnet sich aus durch:

- + Integriertes Schnellwechselsystem (5, 12 und 16 mm Stärke der Leisten)
- + Markierungen für Innen- und Außenecken
- + Bessere Sicht zum Arbeitsbereich



BOLTA-Stanze
ARTIKEL 22251
für 5mm Profile



BOLTA-Stanze
ARTIKEL 22252
für 12mm Profile



BOLTA-Stanze
ARTIKEL 22253
für 5 + 12mm Profile



BOLTA-Stanze
ARTIKEL 22257
für 16mm Profile



**BOLTA-UmbauSET
für 16mm Profile**
ARTIKEL 22228

neu

Einzelteile für BOLTA-Sockelleistenstanze

ORANGES DRUCKSTÜCK



Druckstück orange

ARTIKEL 22218
für 5mm Profile

GRAUES SET



Druckstück grau

ARTIKEL 22237
für 5mm Spezial-Profile

Führungsblock grau

ARTIKEL 22236
für 5mm Spezial-Profile

SCHWARZES SET



Druckstück schwarz

ARTIKEL 22247
für 8mm Profile

Führungsblock schwarz

ARTIKEL 22246
für 8mm Profile

WEISSES SET



Druckstück weiß

ARTIKEL 22217
für 12mm Profile

Führungsblock weiß

ARTIKEL 22216
für 12mm Profile

BLAUES SET



Druckstück blau

ARTIKEL 22221
für 16mm Profile

Führungsblock blau

ARTIKEL 22226
für 16mm Profile



Messer für Gehrungsstanze Standard

ohne Farbmarkierung
ARTIKEL 22212
für alle Profile außer 16mm



Messer für Gehrungsstanze Blau

mit blauer Farbmarkierung
ARTIKEL 22227
für 16mm Profile



Feder

ARTIKEL 22213



Schnellwechselbolzen

ARTIKEL 22210

Unser Beitrag zum Umweltschutz

Wir verstehen das Prinzip des nachhaltigen, ressourcenschonenden Wirtschaftens als bedeutenden Bestandteil unserer zukunftsorientierten Unternehmenspolitik. Die kontinuierliche Minimierung von Umweltauswirkungen sowie Maßnahmen zu einem vorbeugenden Arbeitsschutz bilden somit integrale Bestandteile unseres zertifizierten Qualitätsmanagementsystems. Wichtige Bausteine unseres internen Umweltprogramms bilden u. a. weitreichende Maßnahmen zur Wärmerückgewinnung und die Nutzung eines geschlossenen Kühlwasserkreislaufs. Die Reduzierung der betrieblichen Abfälle durch eine weitgehende Wertstoffeffizienz und eines konsequenten Recyclings von Produktionsabfällen sowie eine systematische Ermittlung und Umsetzung von Energiesparmaßnahmen sind weitere Beiträge zum Umweltschutz.

Als besonderen Schwerpunkt unseres internen Umweltprogrammes sehen wir die kontinuierliche Verringerung von Gefahrstoffen in unseren Produkten, wodurch ein vollständiger Verzicht auf giftige Inhaltsstoffe sowie eine weitestgehende Eliminierung von Stoffen der aktuellen SVHC-Liste nach REACH in unseren Bauprofilen erreicht werden konnte. Damit gehen wir in unserem Anspruch auf umwelt- und benutzerfreundliche Produkte bereits heute deutlich über gesetzliche Anforderungen hinaus, die für eine Reihe von Giftstoffen lediglich eine Deklarations- bzw. Zulassungspflicht vorsehen.



APU Schönberg GmbH
Industriestraße 1
94513 Schönberg, Germany

Telefon +49 (0)8554 - 309-0
Fax +49 (0)8554 - 309-50
info@apu-schoenberg.de
www.apu-schoenberg.de

